













Die neue Produktlinie **uniTec**

Weldon- und Messerkopfaufnahmen für den Einsatz mit peripherer Kühlung oder Innenkühlung

Präzisions-Reduzierhülsen für Hydrodehnspannfutter

HSK-Werkzeugaufnahmen			SK-Werkzeugaufnahmen			BT-Werkzeugaufnahmen			CAPTO-Werkzeugaufnahmen	
HSK/ WD-CB	HSK/ MA-CB	HSK/ KBF	SK/ WD-CB	SK/ MA-CB	SK/ KBF	BT/ WD-CB	BT/ MA-CB	BT/ KBF	CAPTO/ WD	CAPTO/ MA
										
Seite 6	Seite 8	Seite 9	Seite 10	Seite 12	Seite 13	Seite 14	Seite 16	Seite 17	Seite 18	Seite 21



Werkzeugaufnahmen

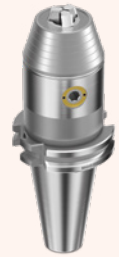

WD-CB

MA-CB

WD

MA

KBF

CoolBore	•	•	–	–	–
HSK	•	•	–	–	•
SK	•	•	–	–	•
BT	•	•	–	–	•
CAPTO	–	–	•	•	–
Wuchtgüte	Konstruktiv gewuchtet	Konstruktiv gewuchtet	Konstruktiv gewuchtet	Konstruktiv gewuchtet	Konstruktiv gewuchtet
Spanndurchmesser	6–32	16–40	6–40	16–40	1–13

uniTec Weldon- und Messerkopfaufnahmen mit CB – CoolBore



Merkmale und Vorteile WD-CB

Verwendung

Ideal geeignet für den Einsatz von Werkzeugen ohne innere Kühlmittelzufuhr sowie für die Bearbeitung von Werkstücken mit schlechter Spanabfuhrmöglichkeit.

Ausführung

Zwei Bohrungen in der Wandung der Weldonaufnahme leiten das Kühlmittel direkt an die Werkzeugschneide.

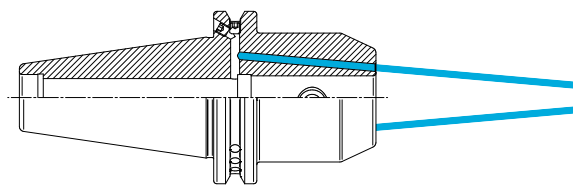

Lieferumfang

Mit Spannschraube und zwei M3 Verschlusschrauben, um bei Bedarf die CoolBore Bohrungen zu verschliessen (VS-CB).

Zubehör

Mittels zwei Reduzierdüsen kann der Durchmesser der CoolBore Bohrungen verkleinert werden. Damit wird ein höherer Kühlmitteldruck erreicht (RD-CB).

Merkmale und Vorteile MA-CB

Verwendung

Für die Aufnahme von Fräsern mit einer Quernut, wie zum Beispiel Messerköpfe. Durch CoolBore kann das Kühlmedium durch das Werkzeug direkt an die Schneide geführt werden.

Ausführung

Vier Bohrungen in der Aufnahme, um das Kühlmittel in den Messerkopf zu leiten.

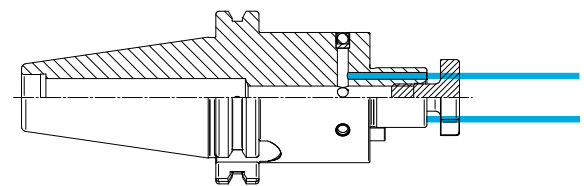

Lieferumfang

Mit Spannschraube und fest verbauten Mitnehmersteinen.

Expertentipp

Für alle HSK Weldon und Messerkopfaufnahmen sind passende Kühlschmierstoffrohre (KSR) erhältlich.

Montage der Verschlusschraube und Reduzierdüse

Über die Gewinde in den CoolBore Bohrungen können Verschlusschrauben oder Reduzierdüsen eingeschraubt werden. Die Montage der VS-CB und RD-CB erfolgt mittels Innensechskantschlüssel.



25 bar



40 bar



Wenn Kühlung durch den Werkzeugschaft gefordert ist, müssen die Verschlusschrauben montiert werden. Über Reduzierdüsen kann zudem der Austrittsdurchmesser der CoolBore Bohrungen auf 0.5mm reduziert werden. Dies verstärkt den Kühlmittelstrahl in seiner Wirkung.

uniTec CB

PG-CB

ER-CB



// Entdecken Sie die CoolBore-Features auch bei powRgrip® und ER-Produkten.

Weldon-Spannfutter HSK/WD-CB

Alle unsere HSK-Werkzeugaufnahmen wurden für rotierende Anwendungen entwickelt. Sie sind ideal für Bearbeitungen, bei denen es auf konstant hohe Leistung ankommt.

DIN 69893 / ISO 12164

Merkmale Weldon-Spannfutter HSK/WD-CB

Rundlauf $\leq 3 \mu\text{m}$

Gemessen von der inneren Bohrung zum äusseren Kegel.

Seitliche Spannschraube

Für höchstes übertragbares Drehmoment.

Datenträgerbohrung (nur für HSK Form A)

Nach DIN 69873 mit Durchmesser 10 mm.

Weitere HSK-Formen auf Anfrage.



Expertentipp

Für alle HSK-Werkzeugaufnahmen sind passende Kühlschmierstoffrohre (KSR) erhältlich.

Weldon-Spannfutter HSK-A /WD-CB

HSK/WD-CB

DIN 69893

ISO 12164

Typ	Art.-Nr.	Abmessungen [mm]		
		DCONWS	BD1	LPR
HSK-A 40				
HSK-A 40 / WD 6-CB x 060	5540.30630	6	25	60
HSK-A 40 / WD 8-CB x 060	5540.30830	8	28	60
HSK-A 40 / WD 10-CB x 060	5540.31030	10	35	60
HSK-A 40 / WD 12-CB x 070	5540.31240	12	42	70
HSK-A 40 / WD 16-CB x 075	5540.31640	16	48	75

HSK-A 63				
HSK-A 63 / WD 6-CB x 065	5563.30630	6	25	65
HSK-A 63 / WD 6-CB x 120	5563.30670	6	25	120
HSK-A 63 / WD 8-CB x 065	5563.30830	8	28	65
HSK-A 63 / WD 8-CB x 120	5563.30870	8	28	120
HSK-A 63 / WD 10-CB x 065	5563.31030	10	35	65
HSK-A 63 / WD 10-CB x 120	5563.31070	10	35	120
HSK-A 63 / WD 12-CB x 080	5563.31250	12	42	80
HSK-A 63 / WD 12-CB x 120	5563.31270	12	42	120
HSK-A 63 / WD 16-CB x 080	5563.31650	16	48	80
HSK-A 63 / WD 16-CB x 120	5563.31670	16	48	120
HSK-A 63 / WD 20-CB x 080	5563.32050	20	52	80
HSK-A 63 / WD 20-CB x 120	5563.32070	20	52	120
HSK-A 63 / WD 25-CB x 110	5563.32560	25	65	110
HSK-A 63 / WD 32-CB x 110	5563.33260	32	72	110

HSK-A 100				
HSK-A 100 / WD 12-CB x 080	5500.31250	12	42	80
HSK-A 100 / WD 16-CB x 100	5500.31660	16	48	100
HSK-A 100 / WD 20-CB x 100	5500.32060	20	52	100
HSK-A 100 / WD 25-CB x 100	5500.32560	25	65	100
HSK-A 100 / WD 32-CB x 100	5500.33260	32	72	100

Typ	Art.-Nr.	Abmessungen [mm]			
		D	L	SW	
CoolBore Düsen					
SET VS-CB M3*	7781.03000	M3	6	1.5	Verschlusschraube für CoolBore Bohrung
SET RD-CB M3 Ø 0.5 mm	7788.03050	M3	6	1.5	Reduzierdüse für CoolBore Bohrung

*Im Lieferumfang bei jedem Spannfutter enthalten (2 Stk.)

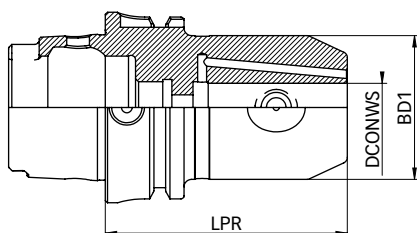

HSK-A/WD-CB

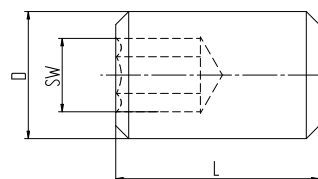

VS-CB M3

Messerkopfaufnahme HSK-A/MA-CB

HSK/MA-CB

DIN 69893

ISO 12164

Typ	Art.-Nr.	Abmessungen [mm]			Zubehör
		DCONWS	BD1	LF	Schlüssel
HSK-A 63					
HSK-A 63 / MA 16-CB x 050	5563.01620	16	38	50	FDS 16
HSK-A 63 / MA 16-CB x 100	5563.01660	16	38	100	FDS 16
HSK-A 63 / MA 22-CB x 050	5563.02220	22	48	50	FDS 22
HSK-A 63 / MA 22-CB x 100	5563.02260	22	48	100	FDS 22
HSK-A 63 / MA 27-CB x 060	5563.02730	27	60	60	FDS 27
HSK-A 63 / MA 27-CB x 100	5563.02760	27	60	100	FDS 27
HSK-A 63 / MA 32-CB x 060	5563.03230	32	78	60	FDS 32
HSK-A 63 / MA 32-CB x 100	5563.03260	32	78	100	FDS 32
HSK-A 63 / MA 40-CB x 060	5563.04030	40	89	60	FDS 40
HSK-A 63 / MA 40-CB x 100	5563.04060	40	89	100	FDS 40

HSK-A 100					
HSK-A 100 / MA 16-CB x 050	5500.01620	16	38	50	FDS 16
HSK-A 100 / MA 22-CB x 050	5500.02220	22	48	50	FDS 22
HSK-A 100 / MA 27-CB x 050	5500.02720	27	60	50	FDS 27
HSK-A 100 / MA 32-CB x 050	5500.03220	32	78	50	FDS 32
HSK-A 100 / MA 40-CB x 060	5500.04030	40	89	60	FDS 40

Im Lieferumfang enthalten: Messerkopfaufnahme und Spannschraube

HSK-A: Bohrung für Datenträger DIN 69873 im Flansch auf Anfrage erhältlich

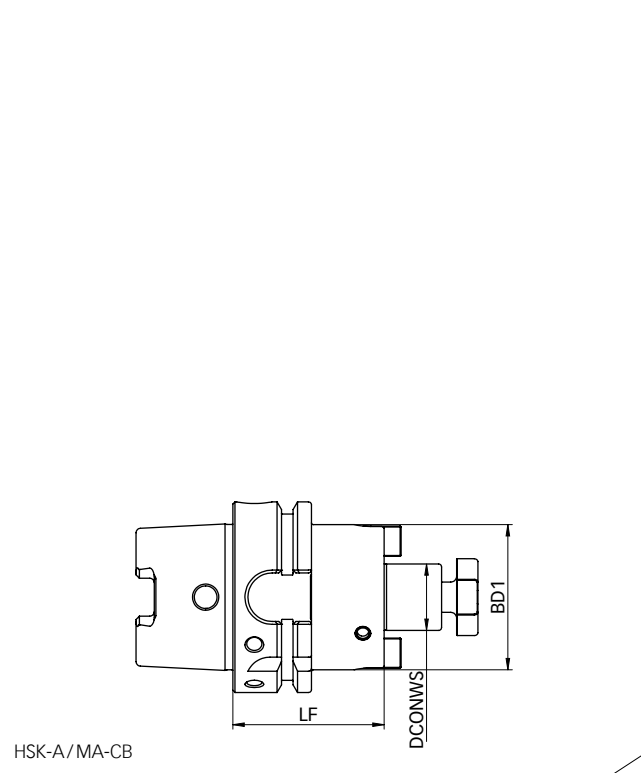

Kurzbohrfutter HSK-A/KBF

HSK-A/KBF

DIN 69893

ISO 12164

Typ	Art.-Nr.	Abmessungen [mm]		
		DCONWS	BD1	LPR
HSK-A 63/KBF				
HSK-A 63/KBF 1.0 – 13.0 mm	2563.50100	1–13	50	104

HSK-A: Bohrung für Datenträger DIN 69873 im Flansch auf Anfrage erhältlich

Kurzbohrfutter HSK-A/KBF

Merkmale und Vorteile

Spannbereich

1–13 mm

Rundlauf

0,03 mm

Maximales Anzugsdrehmoment

20 Nm

Spannkraft (bei 20 Nm Anzugsdrehmoment)

80 Nm

Maximale Drehzahl

35000 min⁻¹



HSK-A/KBF

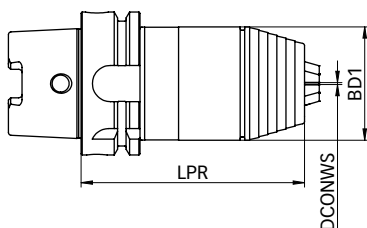

HSK-A/KBF

Weldon-Spannfutter SK/WD-CB

Universell verwendbar für verschiedenste Bearbeitungen

DIN 69871/DIN ISO 7388-1

Merkmale Weldon-Spannfutter SK/WD-CB

Rundlauf $\leq 3\mu\text{m}$

Gemessen von der inneren Bohrung zum äusseren Kegel.

Kegeltoleranz AT3

Bessere Spindelpassung und optimierter Rundlauf.

Seitliche Spannschraube

Für höchstes übertragbares Drehmoment.

Kühlmittelzufuhr

Alle Werkzeugaufnahmen mit Form AD/AF können für die Kühlung verwendet werden. Bei Form AD/AF erfolgt die Kühlmittelzufuhr durch den Kegel oder über den Bund an der Greiferrille.

Datenträgerbohrung

Nach DIN 69873 mit Durchmesser 10 mm.



Typ	Art.-Nr.	Abmessungen [mm]			Form AD/AF
		DCONWS	BD1	LPR	
SK 40					
SK 40 / WD 6-CB x 050	5240.30620	6	25	50	•
SK 40 / WD 6-CB x 100	5240.30660	6	25	100	•
SK 40 / WD 8-CB x 050	5240.30820	8	28	50	•
SK 40 / WD 8-CB x 100	5240.30860	8	28	100	•
SK 40 / WD 10-CB x 050	5240.31020	10	35	50	•
SK 40 / WD 10-CB x 100	5240.31060	10	35	100	•
SK 40 / WD 12-CB x 050	5240.31220	12	42	50	•
SK 40 / WD 12-CB x 100	5240.31260	12	42	100	•
SK 40 / WD 16-CB x 063	5240.31630	16	48	63	•
SK 40 / WD 16-CB x 100	5240.31660	16	48	100	•
SK 40 / WD 20-CB x 063	5240.32030	20	52	63	•
SK 40 / WD 20-CB x 100	5240.32060	20	52	100	•
SK 40 / WD 25-CB x 100	5240.32560	25	65	100	•
SK 40 / WD 32-CB x 100	5240.33260	32	72	100	•

SK 50					
SK 50 / WD 12-CB x 063	5250.31230	12	42	63	•
SK 50 / WD 16-CB x 063	5250.31630	16	48	63	•
SK 50 / WD 20-CB x 063	5250.32030	20	52	63	•
SK 50 / WD 25-CB x 080	5250.33250	25	65	80	•
SK 50 / WD 32-CB x 100	5250.33260	32	72	100	•

Typ	Art.-Nr.	Abmessungen [mm]			
		D	L	SW	
CoolBore Düsen					
SET VS-CB M3*	7781.03000	M3	6	1.5	Verschlusschraube für CoolBore Bohrung
SET RD-CB M3 Ø 0.5 mm	7788.03050	M3	6	1.5	Reduzierdüse für CoolBore Bohrung

*Im Lieferumfang bei jedem Spannfutter enthalten (2 Stk.)

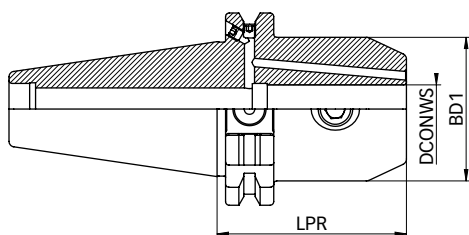

SK/WD-CB

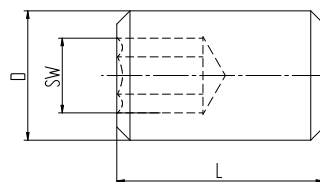

VS-CB M3

Messerkopfaufnahme SK / MA-CB

SK/MA-CB

DIN 69871

DIN ISO 7388-1

Typ	Art.-Nr.	Abmessungen [mm]			Form AD/AF	Zubehör
		DCONWS	BD1	LF		Schlüssel
SK 40						
SK 40 / MA 16-CB x 060	5240.01630	16	38	60	•	FDS 16
SK 40 / MA 22-CB x 060	5240.02230	22	48	60	•	FDS 22
SK 40 / MA 27-CB x 060	5240.02730	27	50	60	•	FDS 27
SK 40 / MA 32-CB x 070	5240.03240	32	78	70	•	FDS 32
SK 40 / MA 40-CB x 070	5240.04040	40	89	70	•	FDS 40

Im Lieferumfang enthalten: Messerkopfaufnahme und Spannschraube

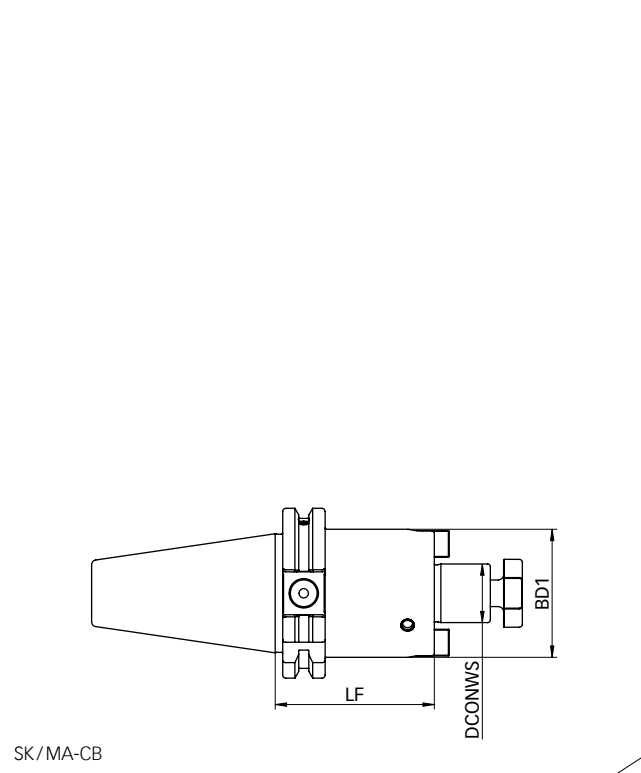

Typ	Art.-Nr.	Abmessungen [mm]				
		DCONWS	BD1	LPR	Form A	Form A+AD
SK 30						
SK 30/KBF 1.0 – 13.0 mm	2230.50100	1–13	50	111	•	–
SK 40						
SK 40/KBF 1.0 – 13.0 mm	2240.50103	1–13	50	90	–	•
SK 50						
SK 50/KBF 1.0 – 13.0 mm	2250.50103	1–13	50	106	–	•

Kurzbohrfutter SK / KBF

Merkmale und Vorteile

Spannbereich

1–13 mm

Rundlauf

0,03 mm

Maximales Anzugsdrehmoment

20 Nm

Spannkraft (bei 20 Nm Anzugsdrehmoment)

80 Nm

Maximale Drehzahl

35000 min⁻¹



SK / KBF

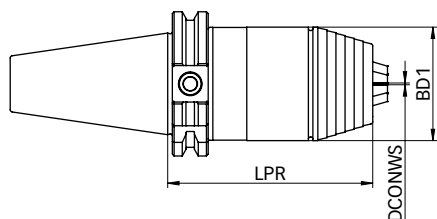

SK / KBF

Weldon-Spannfutter BT /WD-CB

Universell einsetzbar für vielfältige maschinelle Bearbeitungen

MAS 403 / JIS B 6339 / DIN ISO 7388-2

Merkmale Weldon-Spannfutter BT/WD-CB

Rundlauf $\leq 3\mu\text{m}$

Gemessen von der inneren Bohrung zum äusseren Kegel.

Kegeltoleranz AT3

Bessere Spindelpassung und optimierter Rundlauf.

Seitliche Spannschraube

Für höchstes übertragbares Drehmoment.

Kühlmittelezufuhr

Alle Werkzeugaufnahmen mit Form JD/JF können für die Kühlung verwendet werden. Bei Form JD/JF erfolgt die Kühlmittelezufuhr durch den Kegel oder über den Bund an der Greiferrille.



Weldon-Spannfutter BT/WD-CB

BT/WD-CB

MAS 403

JIS B 6339

DIN ISO 7388-2

Typ	Art.-Nr.	Abmessungen [mm]			Form JD/JF
		DCONWS	BD1	LPR	
BT 30					
BT 30 / WD 6-CB x 050	5130.30620	6	25	50	•
BT 30 / WD 8-CB x 050	5130.30820	8	28	50	•
BT 30 / WD 10-CB x 050	5130.31020	10	35	50	•
BT 30 / WD 12-CB x 052	5130.31220	12	42	52	•
BT 30 / WD 16-CB x 063	5130.31630	16	48	63	•
BT 30 / WD 20-CB x 063	5130.32030	20	52	63	•

BT 40					
BT 40 / WD 6-CB x 050	5140.30620	6	25	50	•
BT 40 / WD 8-CB x 050	5140.30820	8	28	50	•
BT 40 / WD 10-CB x 063	5140.31030	10	35	63	•
BT 40 / WD 12-CB x 063	5140.31230	12	42	63	•
BT 40 / WD 16-CB x 063	5140.31630	16	48	63	•
BT 40 / WD 20-CB x 063	5140.32030	20	52	63	•
BT 40 / WD 25-CB x 090	5140.32550	25	65	90	•
BT 40 / WD 32-CB x 100	5140.33260	32	72	100	•

BT 50					
BT 50 / WD 16-CB x 080	5150.31650	16	48	80	•
BT 50 / WD 20-CB x 080	5150.32050	20	52	80	•
BT 50 / WD 25-CB x 100	5150.32560	25	65	100	•
BT 50 / WD 32-CB x 105	5150.33260	32	72	105	•
BT 50 / WD 40-CB x 110	5150.34060	40	80	110	•

Typ	Art.-Nr.	Abmessungen [mm]			
		D	L	SW	
CoolBore Düsen					
SET VS-CB M3*	7781.03000	M3	6	1.5	Verschlusschraube für CoolBore Bohrung
SET RD-CB M3 Ø 0.5 mm	7788.03050	M3	6	1.5	Reduzierdüse für CoolBore Bohrung

*Im Lieferumfang bei jedem Spannfutter enthalten (2 Stk.)

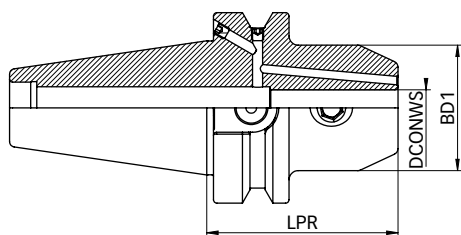

BT/WD-CB

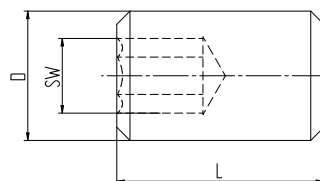

VS-CB M3

Messerkopfaufnahme BT / MA-CB

BT / MA-CB

MAS 403

JIS B 6339

DIN ISO 7388-2

Typ	Art.-Nr.	Abmessungen [mm]			Form JD/JF	Zubehör
		DCONWS	BD1	LF		Schlüssel
BT 30						
BT 30 / MA 16-CB x 035	5130.01610	16	38	35	•	FDS 16
BT 30 / MA 22-CB x 035	5130.02210	22	48	35	•	FDS 22
BT 30 / MA 27-CB x 035	5130.02710	27	60	35	•	FDS 27
BT 40						
BT 40 / MA 16-CB x 035	5140.01610	16	38	35	•	FDS 16
BT 40 / MA 16-CB x 100	5140.01660	16	38	100	•	FDS 16
BT 40 / MA 22-CB x 035	5140.02210	22	48	35	•	FDS 22
BT 40 / MA 22-CB x 100	5140.02260	22	48	100	•	FDS 22
BT 40 / MA 27-CB x 035	5140.02710	27	60	35	•	FDS 27
BT 40 / MA 27-CB x 100	5140.02760	27	60	100	•	FDS 27
BT 40 / MA 32-CB x 050	5140.03220	32	78	50	•	FDS 32
BT 40 / MA 32-CB x 100	5140.03260	32	78	100	•	FDS 32
BT 40 / MA 40-CB x 050	5140.04020	40	89	50	•	FDS 40
BT 50						
BT 50 / MA 22-CB x 055	5150.02220	22	48	55	•	FDS 22
BT 50 / MA 27-CB x 055	5150.02720	27	60	55	•	FDS 27
BT 50 / MA 32-CB x 055	5150.03220	32	78	55	•	FDS 32
BT 50 / MA 40-CB x 055	5150.04020	40	89	55	•	FDS 40

Im Lieferumfang enthalten: Messerkopfaufnahme und Spansschraube

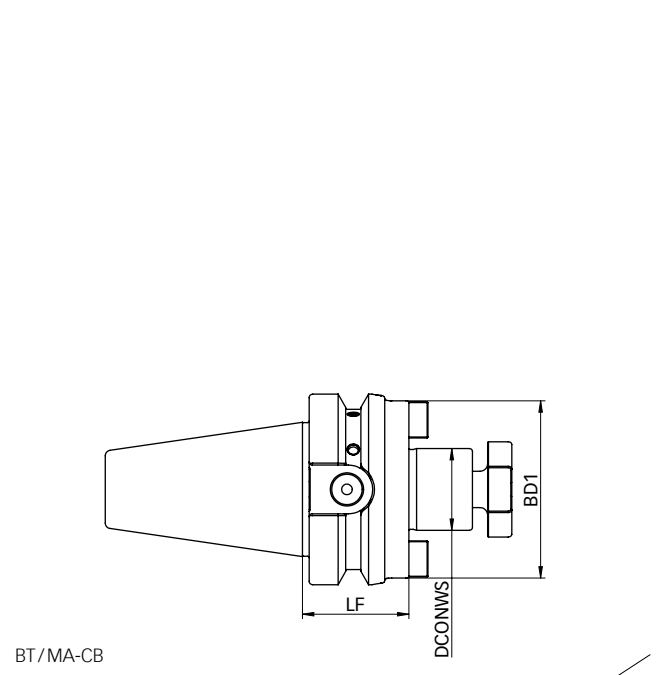

Kurzbohrfutter BT / KBF

BT / KBF

MAS 403

JIS B 6339

DIN ISO 7388-2

Typ	Art.-Nr.	Abmessungen [mm]				
		DCONWS	BD1	LPR	Form A	Form A+AD
BT 30						
BT 30/KBF 1.0 – 13.0 mm	2130.50100	1–13	50	95	•	–
BT 40						
BT 40/KBF 1.0 – 13.0 mm	2140.50103	1–13	50	98	–	•
BT 50						
BT 50/KBF 1.0 – 13.0 mm	2150.50103	1–13	50	100	–	•

Kurzbohrfutter BT / KBF

Merkmale und Vorteile

Spannbereich

1–13 mm

Rundlauf

0,03 mm

Maximales Anzugsdrehmoment

20 Nm

Spannkraft (bei 20 Nm Anzugsdrehmoment)

80 Nm

Maximale Drehzahl

35000 min⁻¹

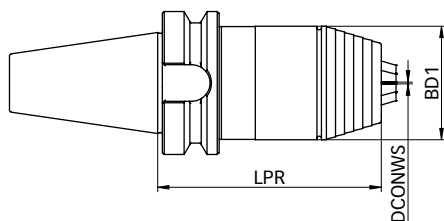

BT / KBF

REGO-FIX CAPTO lizenziert von Sandvik Coromant

Weldon-Spannfutter REGO-FIX C/WD

Diese selbstzentrierenden und ausgewuchteten Weldon-Spannfutter ermöglichen eine hohe Drehmomentübertragung und zeichnen sich ebenfalls durch eine hohe Biegefestigkeit aus.

ISO 26623

Merkmale Weldon-Spannfutter C/WD

Rundlauf $\leq 3 \mu\text{m}$

Gemessen von der inneren Bohrung zum äusseren Kegel.

Seitliche Spannschraube

Für höchstes übertragbares Drehmoment.

Lizenziert REGO-FIX CAPTO – unter Lizenz von Sandvik Coromant – wird von REGO-FIX in der Schweiz nach CAPTO-Spezifikationen hergestellt.



REGO-FIX CAPTO-Werkzeugaufnahmen lizenziert von Sandvik Coromant

Weldon-Spannfutter REGO-FIX C/WD

C/WD
ISO 26623

Typ	Art.-Nr.	Abmessungen [mm]		
		DCONWS	BD1	LPR
C3				
C3/WD 6 x 045	2803.30610	6	25	45
C3/WD 8 x 045	2803.30810	8	28	45
C3/WD 10 x 050	2803.31020	10	35	50
C3/WD 12 x 055	2803.31220	12	42	55
C4				
C4/WD 6 x 050	2804.30620	6	25	50
C4/WD 8 x 050	2804.30820	8	28	50
C4/WD 10 x 050	2804.31020	10	35	50
C4/WD 12 x 055	2804.31220	12	42	55
C4/WD 14 x 055	2804.31420	14	44	55
C4/WD 16 x 055	2804.31620	16	48	55
C5				
C5/WD 6 x 050	2805.30620	6	25	50
C5/WD 8 x 050	2805.30820	8	28	50
C5/WD 10 x 055	2805.31020	10	35	55
C5/WD 12 x 060	2805.31230	12	42	60
C5/WD 14 x 060	2805.31430	14	44	60
C5/WD 16 x 060	2805.31630	16	48	60
C5/WD 18 x 060	2805.31830	18	50	60
C5/WD 20 x 060	2805.32030	20	52	60
C5/WD 25 x 080	2805.32550	25	65	80

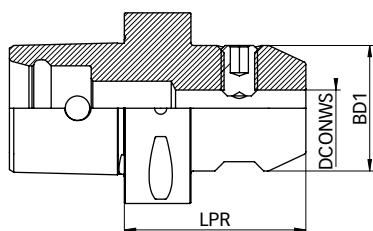

C/WD

REGO-FIX CAPTO-Werkzeugaufnahmen lizenziert von Sandvik Coromant

Weldon-Spannfutter REGO-FIX C/WD

C/WD
ISO 26623

Typ	Art.-Nr.	Abmessungen [mm]		
		DCONWS	BD1	LPR
C6				
C6/WD 6 x 055	2806.30620	6	25	55
C6/WD 8 x 055	2806.30820	8	28	55
C6/WD 10 x 060	2806.31030	10	35	60
C6/WD 12 x 060	2806.31230	12	42	60
C6/WD 14 x 060	2806.31430	14	44	60
C6/WD 16 x 065	2806.31630	16	48	65
C6/WD 18 x 065	2806.31830	18	50	65
C6/WD 20 x 065	2806.32030	20	52	65
C6/WD 25 x 080	2806.32550	25	65	80
C6/WD 32 x 090	2806.33250	32	72	90
C6/WD 40 x 100	2806.34060	40	80	100

C8				
C8/WD 6 x 070	2808.30640	6	25	70
C8/WD 8 x 070	2808.30840	8	28	70
C8/WD 10 x 070	2808.31040	10	35	70
C8/WD 12 x 070	2808.31240	12	42	70
C8/WD 14 x 070	2808.31440	14	44	70
C8/WD 16 x 070	2808.31640	16	48	70
C8/WD 18 x 070	2808.31840	18	50	70
C8/WD 20 x 070	2808.32040	20	52	70
C8/WD 25 x 080	2808.32550	25	65	80
C8/WD 32 x 080	2808.33250	32	72	80
C8/WD 40 x 110	2808.34060	40	80	110

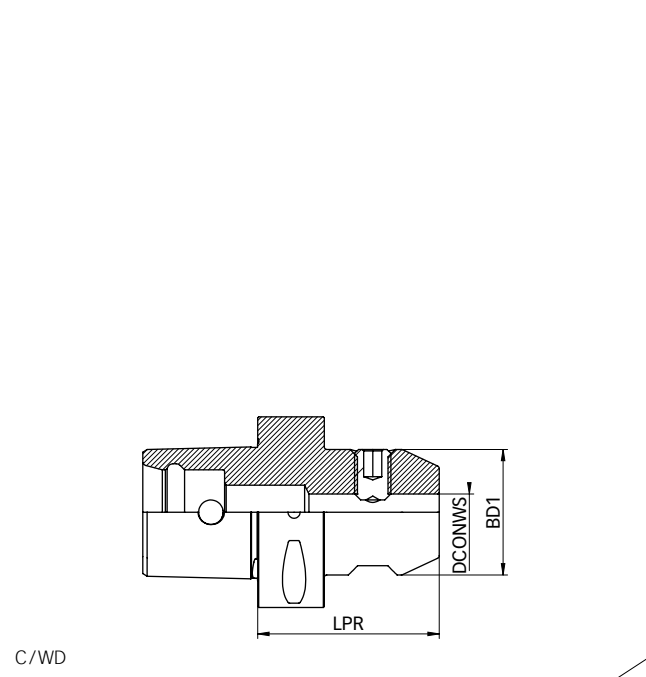

REGO-FIX CAPTO-Werkzeugaufnahmen lizenziert von Sandvik Coromant

Messerkopfaufnahme REGO-FIX C/MA

C/MA
ISO 26623

Typ	Art.-Nr.	Abmessungen [mm]		
		DCONWS	BD1	LF
C3				
C3/MA 16 x 030	2803.01610	16	36	30
C4				
C4/MA 16 x 032	2804.01610	16	36	32
C4/MA 16 x 055	2804.01620	16	36	55
C4/MA 22 x 025	2804.02210	22	48	25
C4/MA 22 x 055	2804.02220	22	48	55
C5				
C5/MA 16 x 035	2805.01610	16	36	35
C5/MA 16 x 070	2805.01640	16	36	70
C5/MA 22 x 025	2805.02210	22	50	25
C5/MA 22 x 070	2805.02240	22	48	70
C5/MA 27 x 025	2805.02710	27	56	25
C5/MA 32 x 040	2805.03210	32	65	40

Im Lieferumfang enthalten: Messerkopfaufnahme und Spannschraube

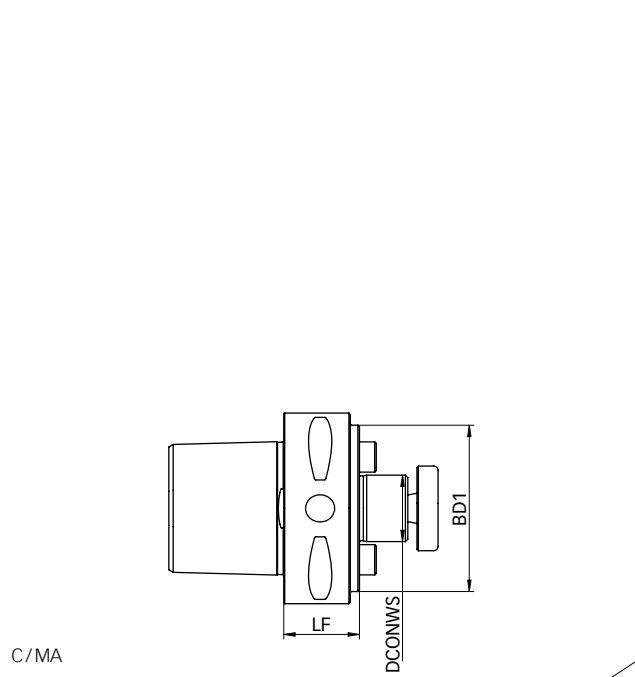

REGO-FIX CAPTO-Werkzeugaufnahmen lizenziert von Sandvik Coromant

Messerkopfaufnahme REGO-FIX C/MA

C/MA
ISO 26623

Typ	Art.-Nr.	Abmessungen [mm]		
		DCONWS	BD1	LF
C6				
C6/MA 16 x 040	2806.01610	16	36	40
C6/MA 22 x 025	2806.02210	22	55	25
C6/MA 27 x 025	2806.02710	27	63	25
C6/MA 32 x 025	2806.03210	32	65	25
C6/MA 40 x 040	2806.04010	40	80	40
C8				
C8/MA 16 x 050	2808.01620	16	36	50
C8/MA 22 x 030	2808.02210	22	55	30
C8/MA 27 x 030	2808.02710	27	65	30
C8/MA 32 x 030	2808.03210	32	80	30
C8/MA 40 x 030	2808.04010	40	80	30

Im Lieferumfang enthalten: Messerkopfaufnahme und Spanschraube

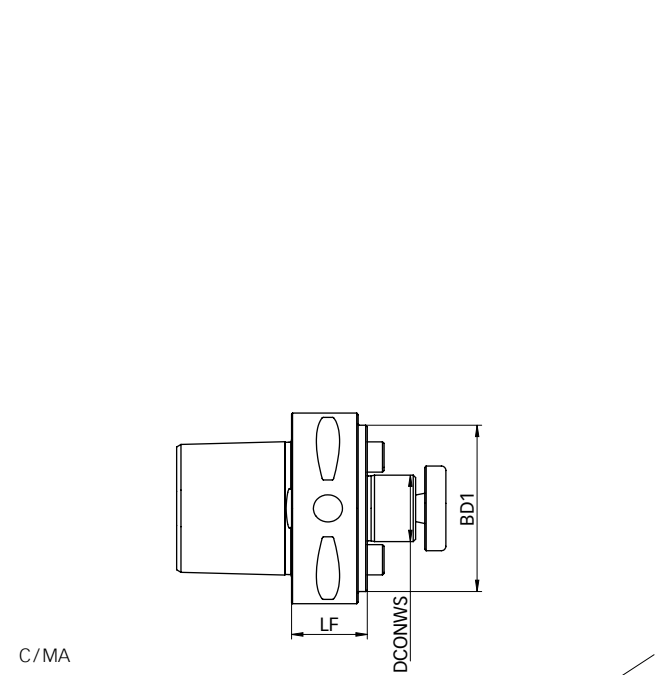



Reduzierhülsen für Hydro-Dehnspannfutter

Rundlaufgenauigkeit und höchste Haltekraft für den Einsatz mit peripherer Kühlung oder Innenkühlung

**Reduzierhülsen
für Hydro-Dehnspannfutter**

HS

HS-CF
mit Kühlkanälen

HS-MB
Micro-Bore

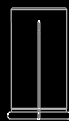
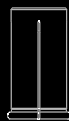

Seite 25

Seite 25

Seite 25



Reduzierhülsen für Hydro-Dehnspannfutter

Unsere Reduzierhülsen sind so entwickelt, dass sie zu Hydro-Dehnspannfuttern verschiedener Hersteller passen. Sie eignen sich besonders für das hochpräzise Spannen von zylindrischen Werkzeugschäften.

Reduzierhülsen für Hydro-Dehnspannfutter REGO-FIX Reduzierhülsen eignen sich besonders für das hochpräzise Spannen von zylindrischen Werkzeugschäften nach DIN 6535 Form HA, HB und HE sowie Werkzeugschäften nach DIN 1835 Form B, C, D und E.

Durch die spezielle Konstruktion der REGO-FIX Reduzierhülsen ist auch die Anwendung von Werkzeugen mit interner Kühlmittelzufuhr möglich. Diese Selbstabdichtung funktioniert mit allen gebräuchlichen Hydro-Dehnspannfuttern.

Korrekte Montage Eine falsche Handhabung beeinträchtigt den Rundlauf der Reduzierhülse und kann diese beschädigen.

- // Werkzeugschaft auf der gesamten Länge spannen
- // Nur Werkzeugschäfte in h6-Toleranz spannen
- // Niemals ohne Werkzeug spannen – die Reduzierhülse wird beschädigt

Rundlauf von REGO-FIX HS-Reduzierhülsen

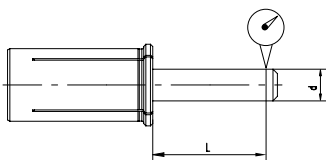

Spanndurchmesser d [mm]			max. Rundlaufgen [mm]
> d	≤ d	L	
3,0	6,0	16	0,003
6,0	10,0	25	0,003
10,0	18,0	40	0,003
18,0	26,0	50	0,003



Schweizer Qualitätsstandard

Unsere «Swiss made» Produkte werden an unserem Hauptsitz im schweizerischen Tenniken entwickelt und produziert.

Reduzierhülsen für Hydro-Dehnspannfutter HS

Merkmale und Vorteile

Absolute Präzision

Rundlauf ≤ 3 µm

Hohe Flexibilität

Spannen von verschiedenen Schaftdurchmessern in einem Hydro-Dehnspannfutter: 6, 8, 12, 16, 20, 25 und 32 mm.

Standardversion HS für interne Kühlung

Metallisch abgedichtet für Werkzeuge mit interner Kühlmittelzufuhr.

HS-CF für periphere Kühlung

Die Reduzierhülsen mit Kühlkanälen HS-CF können für die periphere Kühlung verwendet werden.

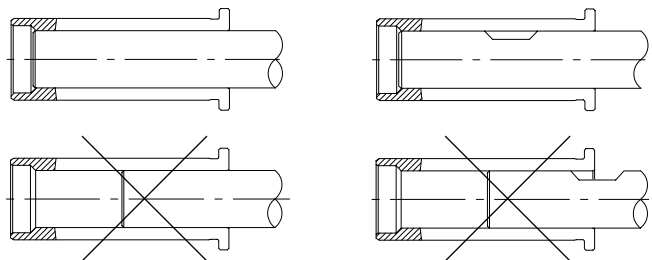

Vergleich des übertragbaren Drehmoments Ø 20 mm

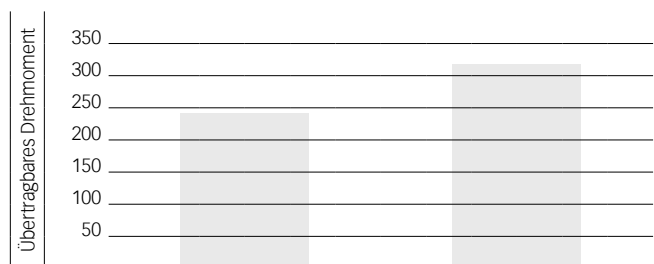











Direktspannung
Schaft Ø 20 mm in
Werkzeugaufnahmen
Ø 20 mm

Reduzierhülse 32/20
Schaft Ø 20 mm in
Werkzeugaufnahmen
Ø 32 mm





Reduzierhülsen HS, HS-CF und HS-MB

Ein breites Standardprogramm an Hochpräzisionshülsen: Schneidwerkzeuge mit Schaft von 1,0 mm bis 25 mm prozesssicher in ihrem Hydro-Dehnspannfutter spannen.

Metrisch

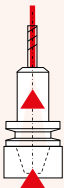
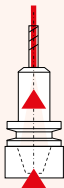
	HS 6	HS 8	HS 12-MB	HS 12	HS 12-CF	HS 16	HS 20	HS 20-CF	HS 25	HS 32	HS 32-CF
Aussendurchmesser	Ø 6	Ø 8	Ø 12	Ø 12	Ø 12	Ø 16	Ø 20	Ø 20	Ø 25	Ø 32	Ø 32
Schaftdurchmesser	1-4 mm	6 mm	1-2.5 mm	3-10 mm	3-8 mm	3-12 mm	3-18 mm	3-16 mm	3-20 mm	3-25 mm	6-25 mm
Schafttoleranz [mm]	Alle Reduzierhülsen sind für Werkzeuge mit Schafttoleranz h6 oder genauer ausgelegt										
Für innere Kühlmittelzufuhr	•	•		•		•	•		•	•	
Für periphere Kühlung			•		•			•			•
Technische Zeichnung der Kühlung											
Sicherheitshinweis	Reduzierhülsen niemals ohne Werkzeug spannen, diese kann dauerhaft beschädigt werden										

Zoll

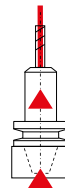
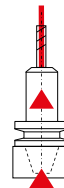
	HS 12	HS 20	HS 25	HS 32	HS 1/2"	HS 3/4"	HS 1"	HS 1 1/4"
Aussendurchmesser	Ø 12 mm	Ø 20 mm	Ø 25 mm	Ø 32 mm	Ø 1/2"	Ø 3/4"	Ø 1"	Ø 1 1/4"
Schaftdurchmesser	1/8-3/8"	1/8-5/8"	1/8-13/16"	3/16-1"	1/8-3/8"	1/8-5/8"	1/8-3/4"	3/16-1"
Schafttoleranz [mm]	Alle Reduzierhülsen sind für Werkzeuge mit Schafttoleranz h6 oder genauer ausgelegt							
Für innere Kühlmittelzufuhr	•	•	•	•	•	•	•	•
Technische Zeichnung der Kühlung								
Sicherheitshinweis	Reduzierhülsen niemals ohne Werkzeug spannen, diese kann dauerhaft beschädigt werden							

Reduzierhülsen HS und HS-CF [metrisch]

HS

Ø Bohrung

Art.-Nr.

[mm]	HS 6	HS 8	HS 12-MB	HS 12	HS 12-CF	HS 16	HS 20	HS 20-CF	HS 25	HS 32	HS 32-CF
1,0	1906.01000	-	1912.01009*	-	-	-	-	-	-	-	-
1,5	-	-	1912.01509*	-	-	-	-	-	-	-	-
2,0	1906.02000	-	1912.02009*	-	-	-	-	-	-	-	-
2,5	-	-	1912.02509*	-	-	-	-	-	-	-	-
3,0	1906.03000	-	-	1912.03000	1912.03002	1916.03000	1920.03000	1920.03002	1925.03000	1932.03000	-
4,0	1906.04000	-	-	1912.04000	1912.04002	1916.04000	1920.04000	1920.04002	1925.04000	1932.04000	-
5,0	-	-	-	1912.05000	1912.05002	-	1920.05000	1920.05002	1925.05000	1932.05000	-
6,0	-	1908.06000	-	1912.06000	1912.06002	1916.06000	1920.06000	1920.06002	1925.06000	1932.06000	1932.06002
7,0	-	-	-	1912.07000	-	-	1920.07000	-	1925.07000	1932.07000	-
8,0	-	-	-	1912.08000	1912.08002	1916.08000	1920.08000	1920.08002	1925.08000	1932.08000	1932.08002
9,0	-	-	-	1912.09000	-	-	1920.09000	-	1925.09000	1932.09000	-
10,0	-	-	-	1912.10000	-	1916.10000	1920.10000	1920.10002	1925.10000	1932.10000	1932.10002
11,0	-	-	-	-	-	-	1920.11000	-	-	1932.11000	-
12,0	-	-	-	-	-	1916.12000	1920.12000	1920.12002	1925.12000	1932.12000	1932.12002
13,0	-	-	-	-	-	-	1920.13000	-	-	1932.13000	-
14,0	-	-	-	-	-	-	1920.14000	1920.14002	1925.14000	1932.14000	1932.14002
15,0	-	-	-	-	-	-	1920.15000	-	-	1932.15000	-
16,0	-	-	-	-	-	-	1920.16000	1920.16002	1925.16000	1932.16000	1932.16002
17,0	-	-	-	-	-	-	-	-	-	1932.17000	-
18,0	-	-	-	-	-	-	1920.18000	-	1925.18000	1932.18000	1932.18002
19,0	-	-	-	-	-	-	-	-	-	1932.19000	-
20,0	-	-	-	-	-	-	-	-	1925.20000	1932.20000	1932.20002
21,0	-	-	-	-	-	-	-	-	-	-	-
22,0	-	-	-	-	-	-	-	-	-	1932.22000	-
23,0	-	-	-	-	-	-	-	-	-	-	-
24,0	-	-	-	-	-	-	-	-	-	-	-
25,0	-	-	-	-	-	-	-	-	-	1932.25000	1932.25002

*nicht metallisch dichtend



Ø Bohrung		Art.-Nr.			
[Dezimalzoll]	[Zoll]	HS 12	HS 20	HS 25	HS 32
0,125	1/8"	1912.03181	1920.03181	1925.03181	–
0,1875	3/16"	1912.04761	1920.04761	–	1932.04761
0,25	1/4"	1912.06351	1920.06351	1925.06351	1932.06351
0,3125	5/16"	1912.07941	1920.07941	1925.07941	1932.07941
0,375	3/8"	1912.09521	1920.09521	1925.09521	1932.09521
0,4375	7/16"	–	1920.11111	1925.11111	1932.11111
0,5	1/2"	–	1920.12701	1925.12701	1932.12701
0,5625	9/16"	–	1920.14291	1925.14291	1932.14291
0,625	5/8"	–	1920.15881	1925.15881	1932.15881
0,6875	11/16"	–	–	–	1932.17461
0,75	3/4"	–	–	1925.19051	1932.19051
0,8125	13/16"	–	–	–	1932.20631
0,875	7/8"	–	–	–	1932.22221
0,9375	15/16"	–	–	–	1932.23811
1,0	1"	–	–	–	1932.25401

Expertentipp

Der äussere Durchmesser der Reduzierhülsen entspricht den Typen, HS 12 entspricht beispielsweise 12 mm Durchmesser.

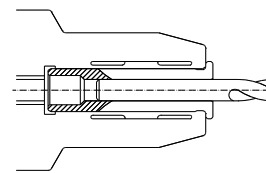

Zeichnung 1 HSK-A/WD-CB

Ø Bohrung		Art.-Nr.			
[Dezimalzoll]	[Zoll]	HS 1/2"	HS 3/4"	HS 1"	HS 1 1/4"
0,125	1/8"	1913.03182	1919.03182	1926.03182	–
0,1875	3/16"	1913.04762	1919.04762	1926.04762	1931.04762
0,25	1/4"	1913.06352	1919.06352	–	1931.06352
0,3125	5/16"	1913.07942	1919.07942	1926.07942	1931.07942
0,375	3/8"	1913.09522	1919.09522	1926.09522	1931.09522
0,4375	7/16"	–	1919.11112	1926.11112	1931.11112
0,5	1/2"	–	1919.12702	1926.12702	1931.12702
0,5625	9/16"	–	1919.14292	1926.14292	1931.14292
0,625	5/8"	–	1919.15882	–	1931.15882
0,6875	11/16"	–	–	1926.17462	–
0,75	3/4"	–	–	–	1931.19052
0,8125	13/16"	–	–	–	–
0,875	7/8"	–	–	–	–
0,9375	15/16"	–	–	–	–
1,0	1"	–	–	–	1931.25402

Expertentipp

Späneschutzscheiben für Reduzierhülsen zur optimalen Unterstützung des Späneabflusses verwenden. Die Späneschutzscheibe wird einfach auf den Kopf der REGO-FIX Reduzierhülsen aufgeklickt.

Art.-Nr. und mehr Informationen finden Sie auf Seite 29.

Expertentipp

Die Reduzierhülsen mit Kühlkanälen HS-CF können für die periphere Kühlung verwendet werden.

Dank dem EHS-Ausziehschlüssel lässt sich die Reduzierhülse ganz einfach aus dem Hydro-Dehnspannfutter entfernen.

Art.-Nr. und mehr Informationen finden Sie auf Seite 29.

Ausziehwerkzeuge für Reduzierhülsen EHS

Späneschutzscheiben für Reduzierhülsen CC-HS

EHS

CC-HS

Typ	Art.-Nr.	OAW [mm]	OAL [mm]
Ausziehwerkzeuge für Reduzierhülsen EHS			
EHS 12 1/2"	7321.12000	24	100
EHS 20 3/4"	7321.20000	38	160
EHS 25 1"	7321.25000	51	180
EHS 32 1 1/4"	7321.32000	63	200

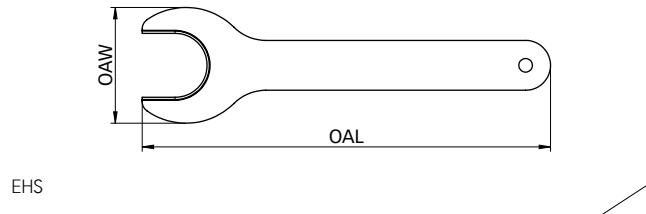

Typ	Art.-Nr.	Größen	Reduzierhülse Ø	
			[mm]	[Zoll]
Späneschutzscheiben für Reduzierhülsen CC-HS 12				
CC-HS 12 1/2" / Ø 4.0 mm	7331.04200	HS 12, HS 1/2"	3-4	1/8"
CC-HS 12 1/2" / Ø 6.0 mm	7331.06600	HS 12, HS 1/2"	5-6	3/16"-1/4"
CC-HS 12 1/2" / Ø 10.0 mm	7331.10200	HS 12, HS 1/2"	7-10	5/16"-3/8"

Späneschutzscheiben für Reduzierhülsen CC-HS 20				
CC-HS 20 3/4" / Ø 4.0 mm	7333.04200	HS 20, HS 3/4"	3-4	1/8"
CC-HS 20 3/4" / Ø 6.0 mm	7333.06600	HS 20, HS 3/4"	5-6	1/16"-1/4"
CC-HS 20 3/4" / Ø 10.0 mm	7333.10200	HS 20, HS 3/4"	7-10	5/16"-3/8"
CC-HS 20 3/4" / Ø 14.0 mm	7333.14200	HS 20, HS 3/4"	11-14	7/16"-1/2"
CC-HS 20 3/4" / Ø 16.0 mm	7333.16200	HS 20, HS 3/4"	15-16	9/16"-5/8"
CC-HS 20 3/4" / Ø 18.0 mm	7333.18200	HS 20, HS 3/4"	18	-

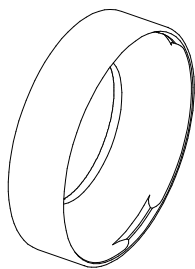

CC-HS

Kontaktieren Sie uns

Gerne tauschen wir uns mit Ihnen aus und teilen unser Zerspanungswissen, um Ihre Produktivität zu maximieren.

REGO-FIX AG ist ISO-zertifiziert:

ISO 9001 für Qualitätsmanagement / seit 1996

ISO 14001 für Umweltmanagement / seit 2007

ISO 45001 für Gesundheit und Sicherheit am Arbeitsplatz / seit 2019

Dieses Dokument soll ausschliesslich für den von der REGO-FIX AG vorgesehenen Zweck verwendet werden.

Kein Teil dieser Veröffentlichung darf ohne schriftliche Genehmigung von REGO-FIX AG auf eine andere Art und Weise oder Form reproduziert, übertragen oder weiter verwendet werden.

Die in diesem Katalog beschriebenen Produkte sind nach bestem Wissen spezifiziert. Die hier wiedergegebenen Daten sind abhängig von den einzelnen Rahmenbedingungen und stellen Werte aus Versuchen unter bestimmten definierten Bedingungen dar. Bei der konkreten Anwendung der Werkzeuge können sich im Einzelfall Abweichungen aufgrund besonderer Einsatzbedingungen ergeben. Wir sind der Ansicht, dass die Angaben in diesem Katalog richtig sind, übernehmen jedoch keine Verantwortung oder Haftung für Fehler und Ungenauigkeiten, die möglicherweise in diesem Katalog enthalten sind. REGO-FIX AG behält sich Änderungen technischer Art jederzeit ohne Vorankündigung vor. Dies gilt insbesondere bei Anpassungen an neue oder geänderte internationale Normen oder bei Weiterentwicklungen unserer Produkte oder Herstellungsprozesse.

Softsynchro® ist ein eingetragenes Markenzeichen der EMUGE-Werk Richard Glimpel GmbH & Co. KG. Vitor® ist die Warenbezeichnung von DuPont Performance Elastomers für deren Fluorelastomere. CAPTO® ist ein eingetragenes Markenzeichen der Firma AB Sandvik Coromant. BIG PLUS® ist von BIG Daishowa lizenziert.

© Copyright REGO-FIX AG





Schweizer Qualitätsstandard

Unsere «Swiss made» Produkte werden an unserem Hauptsitz im schweizerischen Tenniken entwickelt und produziert.

